



Intelligent Door Solutions

Garagentor-Systeme und Türen

Objekttüren und Zargen

Industrietor-Systeme

Verlade- und Logistiksysteme

HAUSTÜREN NOVOPORTA HOME

WILLKOMMEN ZU HAUSE!

VON FUNKTIONAL BIS EXKLUSIV:
DIE HAUSTÜR, DIE ZU IHNEN PASST.

www.novoferm.de

Haustür einfach online konfigurieren – unter www.novoferm.de/aktionen/haustuer-konfigurator



DAMIT SIE IMMER GUT ANKOMMEN. WOHNQUALITÄT BEGINNT AN DER HAUSTÜR.

Erleben Sie das wundervolle Gefühl, nach Hause zu kommen – mit einer Haustür, die perfekt zu Ihnen passt: die NovoPorta Home. Sie verbindet höchsten Komfort mit zeitlosem Design und modernster Technik.

Bei Novoferm können Sie Ihre Wunschtür jetzt in nur 4 Schritten konfigurieren lassen.

Entscheiden Sie sich im ersten Schritt für eine Linie! Sie haben die Wahl zwischen der Comfort-Linie, der Design-Linie und der Exclusive-Linie für höchste Ansprüche.

Jede Linie bietet Ihnen eine Auswahl an Modellen (Schritt 2), die Sie anschließend nach Wunsch gestalten können (Schritt 3). Im letzten Schritt wählen Sie Ausstattung und Zubehör.

Ihr Novoferm Fachhändler führt Sie gerne durch die Konfiguration. Diese Broschüre begleitet Sie dabei Schritt für Schritt.



**ALLE
TÜR-MODELLE
auch als
DARK EDITION
erhältlich
(SEITE 13)**

IHRE VORTEILE IM ÜBERBLICK:

- ✓ **Große Auswahl:** Wir bieten Ihnen ein klar strukturiertes Sortiment mit 3 Haustür-Linien – Comfort, Design und Exclusive –, vielen Modellen und Ausstattungen – ganz nach Ihren Wünschen und für jeden Geldbeutel.
- ✓ **Individuelle Optik:** Farben, Verglasungen und Details – ganz nach Ihrem Geschmack und passend zu Ihrer Hausarchitektur.
- ✓ **Effiziente Dämmung:** Profitieren Sie von einer hohen Wärmedämmung – für ein angenehmes Raumklima und weniger Energieverlust.
- ✓ **Sicher zu Hause:** Novoferm Haustüren werden bereits im Standard mit 5-fach-Verriegelung geliefert und bieten geprüfte Sicherheit bis Widerstandsklasse RC3 nach DIN EN 1627.
- ✓ **Flexibel erweiterbar:** Kombinieren Sie Ihre Haustür mit passenden Seitenteilen und Oberlichtern – für mehr Licht und Gestaltungsspielraum.
- ✓ **Harmonische Ansicht:** Alle Haustür-Modelle sind farbähnlich zu Novoferm Garagentoren wählbar.

HAUSTÜR-LINIEN

- Comfort-Linie 4–5
- Design-Linie 6–7
- Exclusive-Linie 8–9

TECHNIK & AUSSTATTUNG

- Technische Details 10
- Farben & Verglasungen 11
- Seitenteile & Oberlichter 12
- Ausstattungen 12–13
- Übersicht Ausstattungen 14–15





COMFORT-LINIE DIE HAUSTÜR FÜR PREISBEWUSSTE KÄUFER.

Die Comfort-Linie ist der ideale Einstieg in die NovoPorta Home-Welt – mit robuster Aluminium-Hybrid-Bauweise, durchdachter Technik und solider Sicherheitsausstattung. Sie überzeugt mit einem attraktiven Preis-Leistungs-Verhältnis und bietet alles, was eine moderne Haustür ausmacht: zuverlässige Qualität, angenehmen Wohnkomfort und eine zeitlose Optik. Die perfekte Wahl für alle, die Wert auf Funktion, Sicherheit und ein gutes Gefühl beim Kauf legen – ob beim Neubau oder bei der Modernisierung.



TÜR-MODELLE DER COMFORT-LINIE



NF-NPH 22C



NF-NPH 23C



NF-NPH 24C



NF-NPH 25C



NF-NPH 26C



NF-NPH 27C



NF-NPH 28C



Gleicher Preis für alle Modelle dieser Linie.

Alle Tür-Modelle der Comfort-Linie sind in den Breiten 875–1.200 mm und in den Höhen 1.950–2.300 mm preisgleich verfügbar.

IHRE VORTEILE

- ✓ Attraktives Preis-Leistungs-Verhältnis
- ✓ Robuste Aluminium-Hybrid-Bauweise (Aluminium/Kunststoff)
- ✓ Hochwertige Aufsatzfüllung: Flügelprofil außen nicht sichtbar (flügelüberdeckend)
- ✓ Moderne, feinstrukturierte Oberfläche mit 8 attraktiven Vorzugsfarben
- ✓ Wärmegedämmte Sandwich-Füllung mit einer Türblattstärke von 46 mm und einem U_D -Wert ab $1,2 \text{ W}/(\text{m}^2\text{K})$ inkl. Verglasung
- ✓ Thermisch getrennte Bodenschiene
- ✓ 5-fach-Sicherheitsverriegelung mit Haken-Bolzen-Ausführung im Standard
- ✓ Geprüfte Sicherheit bis Widerstandsklasse RC2 nach DIN EN 1627
- ✓ Tür-Modelle mit 3-fach-ISO-Verglasung und vielen Glasarten (Klarglas, Satinato, Ornament, Sicherheitsglas etc.)
- ✓ Große Auswahl an Ausstattungen für Ihre Individualisierung (Stangengriffe, Design-Paket, E-Öffner etc.)



DESIGN-LINIE DIE HAUSTÜR FÜR EIN ZUHAUSE MIT STIL.

Wenn Ihnen modernes Design und ein stimmiger Gesamteindruck wichtig sind, ist die Design-Linie der NovoPorta Home genau das Richtige für Sie. Klare Linien, hochwertige Materialien und nicht sichtbare Flügelrahmen mit Aluminium-Aufsatzschalen sorgen für einen eleganten Auftritt – außen wie innen. Dank großflächiger Aluminium-Oberflächen, präziser Verarbeitung und hochwertiger Ausstattung verbindet die Design-Linie elegantes Aussehen mit spürbarem Komfort und guter Energieeffizienz – für ein Zuhause, das jeden Tag überzeugt.

Zusätzlich ist die Design-Linie im Vergleich zur Comfort-Linie flexibel mit Seitenteilen und/oder Oberlichtern kombinierbar.



TÜR-MODELLE DER DESIGN-LINIE



NF-NPH 21D



NF-NPH 22D



NF-NPH 23D



NF-NPH 24D



NF-NPH 25D



NF-NPH 26D



NF-NPH 27D



NF-NPH 28D

Alle Tür-Modelle der Design-Linie sind in den Breiten 875–1.200 mm und in den Höhen 1.950–2.300 mm preisgleich verfügbar.

IHRE VORTEILE

- ✓ Modernes Design zum attraktiven Preis
- ✓ Robuste Aluminium-Hybrid-Bauweise (Aluminium/Kunststoff)
- ✓ Hochwertige Aufsatzfüllung: Flügelprofil außen und innen nicht sichtbar (flügelüberdeckend)
- ✓ Moderne, feinstrukturierte Oberfläche mit 8 attraktiven Vorzugsfarben
- ✓ Wärmegedämmte Sandwich-Füllung mit einer Türblattstärke von 73 mm und einem U_D -Wert ab $0,88 \text{ W}/(\text{m}^2\text{K})$
- ✓ Thermisch getrennte Bodenschiene
- ✓ 5-fach-Sicherheitsverriegelung mit Haken-Bolzen-Ausführung im Standard
- ✓ Geprüfte Sicherheit bis Widerstandsklasse RC2 nach DIN EN 1627
- ✓ Tür-Modelle mit 4-fach-ISO-Verglasung und vielen Glasarten (Klarglas, Satinato, Ornament, Sicherheitsglas etc.)
- ✓ Große Auswahl an Ausstattungen für Ihre Individualisierung (Stangengriffe, Design-Paket, E-Öffner etc.)
- ✓ Auch mit Seitenteil auf Schlosseite oder Oberlicht bis RC2 kombinierbar



EXCLUSIVE-LINIE DIE HAUSTÜR FÜR EIN ZUHAUSE DER EXTRAKLASSE

Die Exclusive-Linie steht für Premium-Qualität bis ins kleinste Detail. Für alle, die das Besondere suchen, bietet sie eine Aluminium-Haustür mit großer Vielfalt – über 20 Türmodelle, individuell wählbare RAL-Farben und geprüfte Sicherheit bis RC3. Zudem überzeugt die Exclusive-Linie mit sehr guten Dämmeigenschaften (U_0 -Wert ab $0,84 \text{ W}/(\text{m}^2\text{K})$) und zahlreichen Ausstattungsmöglichkeiten. Damit erhalten Sie ein Produkt, das Energieeffizienz, Sicherheit und Qualität vereint – und das in einem umfassenden Wunschlos-glücklich-Paket für Ihr Zuhause.



TÜR-MODELLE DER EXCLUSIVE-LINIE



NF-NPH 1E



NF-NPH 2E



NF-NPH 3E



NF-NPH 4E



NF-NPH 5E



NF-NPH 6E



NF-NPH 7E



NF-NPH 8E



NF-NPH 9E



NF-NPH 10E



NF-NPH 11E



NF-NPH 12E



NF-NPH 13E

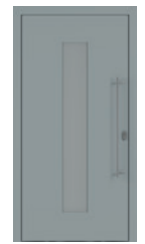

NF-NPH 14E



NF-NPH 15E



NF-NPH 16E



NF-NPH 17E



NF-NPH 18E



NF-NPH 19E



NF-NPH 20E



NF-NPH 29E
inkl. Dark Edition



NF-NPH 30E
inkl. Dark Edition

Alle Tür-Modelle der Exclusive-Linie sind in den Breiten 875–1.200 mm und in den Höhen 1.950–2.350 mm preisgleich verfügbar.

IHRE VORTEILE

- ✓ Premium-Qualität zum Top-Preis
- ✓ Hochwertige Aluminium-Haustüren mit Schüco-Profilen
- ✓ Hochwertige Aufsatzfüllung: Aluminium-Flügelprofil außen und innen nicht sichtbar (flügelüberdeckend)
- ✓ Moderne, feinstrukturierte Oberfläche mit 8 attraktiven Vorzugsfarben sowie RAL nach Wahl
- ✓ Wärmegedämmte Sandwich-Füllung mit einer Türblattstärke von 75 mm und einem U_D -Wert ab $0,84 \text{ W}/(\text{m}^2\text{K})$
- ✓ Thermisch getrennte Bodenschiene
- ✓ 5-fach-Sicherheitsverriegelung mit Haken-Bolzen-Ausführung im Standard
- ✓ Geprüfte Sicherheit bis Widerstandsklasse RC3 nach DIN EN 1627
- ✓ Tür-Modelle mit 4-fach-ISO-Verglasung und vielen Glasarten (Klarglas, Satinato, Ornament, Sicherheitsglas etc.)
- ✓ Große Auswahl an Ausstattungen für Ihre Individualisierung (Stangengriffe, Design-Paket, E-Öffner etc.)
- ✓ Auch mit Seitenteilen und/oder Oberlichtern bis RC3 kombinierbar

NOVOPORTA HOME – TECHNISCHE DETAILS AUF EINEN BLICK

COMFORT-LINIE

1. Verzinkter umlaufender Stahlkern in hochwertigen Kunststoff-Blendrahmen und Türblatt-Profilen inkl. Schweißbeckverbindungen; Blendrahmenstärke 70 mm
2. 3-fach-ISO-Wärmeschutzverglasung
3. Wärmegeädämmte Sandwich-Füllung, Dicke 46 mm
4. Blendrahmen und Türblatt außen (flügelüberdeckend) mit Aluminiumschalen, pulverbeschichtet
5. Thermisch getrennte Aluminium-Bodenschiene
6. Anschraubbänder, 3-dimensional höhen- und tiefenverstellbar, inkl. Aushebelschutz

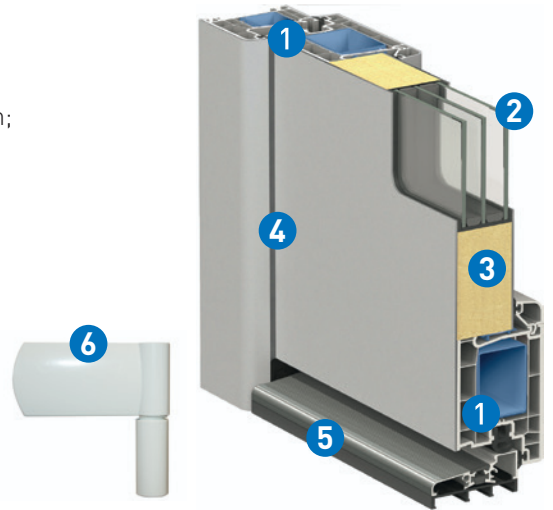

DESIGN-LINIE

1. Verzinkter umlaufender Stahlkern in hochwertigen Kunststoff-Blendrahmen und Türblatt-Profilen inkl. Schweißbeckverbindungen; Blendrahmenstärke 70 mm
2. 4-fach-ISO-Wärmeschutzverglasung
3. Wärmegeädämmte Sandwich-Füllung, Dicke 73 mm
4. Blendrahmen außen sowie Türblatt außen und innen (flügelüberdeckend) mit Aluminiumschalen, pulverbeschichtet
5. Thermisch getrennte Aluminium-Bodenschiene
6. Anschraubbänder, 3-dimensional höhen- und tiefenverstellbar, inkl. Aushebelschutz

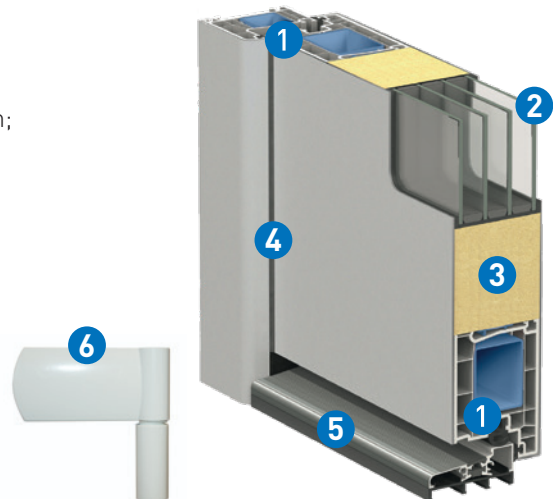

EXCLUSIVE-LINIE

1. Thermischer Steg mit Schubprofil zur Minimierung von Verformungseffekten bei unterschiedlichen Temperaturen (warm/kalt)
2. Hochwertige Schüco-Mehrkammer-Aluminiumprofile, thermisch getrennt, pulverbeschichtet lackiert, Profilstärke 75 mm
3. Blendrahmen und Türblatt außen und innen (flügelüberdeckend) mit Aluminiumschalen, pulverbeschichtet; Türblatt und Blendrahmen innen und außen (flächenbündig)
4. Thermisch getrennte Aluminium-Bodenschiene
5. Wärmegeädämmte Aluminium-Sandwich-Füllung, Dicke 75 mm
6. 3 hochwertige, aufliegende Türbänder (3-dimensional höhen- und tiefenverstellbar)



FARBEN & VERGLASUNGEN FÜR ALLE TÜR-LINIEN

**MODERNE, FEINSTRUKTURIERTE
UND ENDLACKIERTE OBERFLÄCHEN**

Unsere Haustüren NovoPorta Home zeichnen sich durch eine moderne, feinstrukturierte Oberfläche aus, die besonders schmutzunempfindlich ist. Für die weitere Individualisierung stehen Ihnen bei allen Tür-Linien 8 Vorzugsfarben ohne Mehrpreis zur Verfügung. Bei der Exclusive-Linie können Sie zudem aus fast allen RAL-Farben wählen.

INNEN/AUSSEN

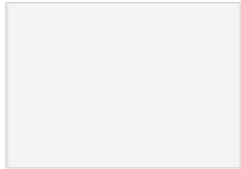

Verkehrsweiß,
ähnl. RAL 9016

AUSSEN



Anthrazitgrau,
ähnl. RAL 7016

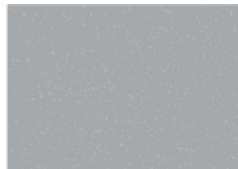

Weißaluminium,
ähnl. RAL 9006

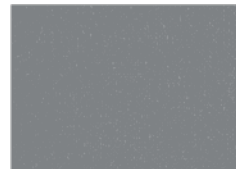

Graualuminium,
ähnl. RAL 9007

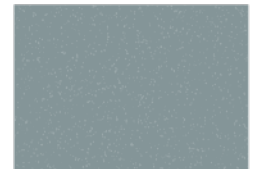

Fenstergrau,
ähnl. RAL 7040



Tiefschwarz,
ähnl. RAL 9005



Sepiabraun,
ähnl. RAL 8014



Dunkelgrau,
DB 703



„Eiche Altholz“,
(Renolit)
nur für die Modelle
NF-NPH 29E und
NF-NPH 30E



**Große Auswahl an fein-
strukturierten RAL-Farben***
Nur in der Exclusive-Linie



Außen



Innen

Bei allen Modellen der Exclusive-Linie haben Sie zusätzlich die Möglichkeit, die Innenseite der Tür farbgleich zur Außenseite der Tür zu gestalten. Hierbei können Sie aus Vorzugs- und RAL-Farben wählen.

*Eine Übersicht der zur Verfügung stehenden, feinstrukturierten RAL-Farben finden Sie unter www.novoferm.de.

Wählen Sie aus 3 attraktiven Verglasungsvarianten – modellabhängig auch mit stilvollen Edelstahl-Applikationen. Serienmäßig haben Sie die Wahl zwischen Klarglas, Satinato oder Ornamentglas für alle 3 Tür-Linien. Weiterhin sind Motivgläser sowie Sicherheitsverglasungen bis RC3 (abhängig von Tür-Linie und -Modell) gegen Aufpreis erhältlich.

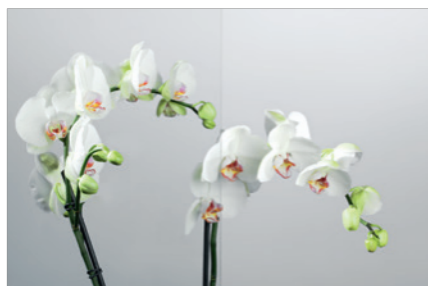

Verglasungsart 1: Klarglas

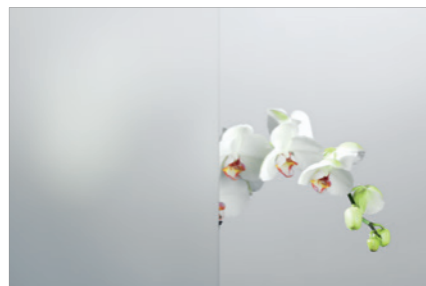

Verglasungsart 2: Satinato

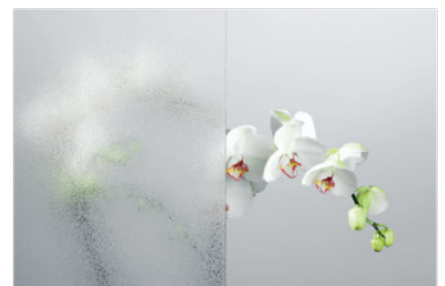

Verglasungsart 3: Ornament

AUSSTATTUNG UND ZUBEHÖRE

SEITENTEILE & OBERLICHTER

Öffnen Sie Ihren Eingangsbereich für mehr Licht und Weite. Seitenteile und Oberlichter sind für die Haustür-Linien Design sowie Exclusive erhältlich. Sie setzen stilvolle Akzente und schaffen ein harmonisches Gesamtbild. Serienmäßig haben Sie auch hier die Wahl zwischen Klarglas, Satinato oder Ornamentglas. Weiterhin sind Motivgläser sowie Sicherheitsverglasungen bis RC3 gegen Aufpreis verfügbar.



Tür mit Seitenteil



Tür mit Oberlicht



Tür mit Seitenteil links und rechts



Tür mit Oberlicht sowie Seitenteil rechts

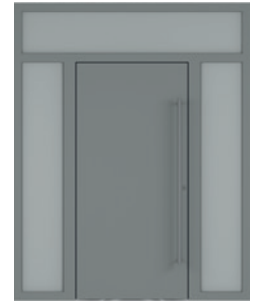

Tür mit Oberlicht sowie Seitenteil links und rechts

Ihre Optionen in der Tür-Linie Design.

Ihre Optionen in der Tür-Linie Exclusive: Hier stehen alle Kombinationen zur Verfügung.

BESCHLAGSVARIANTEN AUSSTATTUNGEN & ZUBEHÖRE

Bei Novoferm steht Ihnen eine große Auswahl an unterschiedlichen Design-Griffgarnituren zur Verfügung, mit denen Sie Ihrer Haustür – je nach Tür-Linie – eine individuelle Note verleihen können.

STOSSGRIFFE:

- Stoßgriffe in den Längen 350, 900 und 1.400 mm
- In runder, halbrunder, quadratischer und flacher Form
- Innendrücker und Rosette in Edelstahl
- Alternativ auch Drücker/Drücker oder Drücker/Schlinge möglich
- Griff kann mit schräger oder gerader Stütze montiert werden
- Auf Wunsch können die Griffe werkseitig montiert geliefert werden



Drücker/Drücker
(Silber ALU F1 oder Weiß)



Drücker/Schlinge
(Silber ALU F1 oder Weiß)



Innendrücker
in Edelstahl



Abgang
schräg



Abgang
gerade

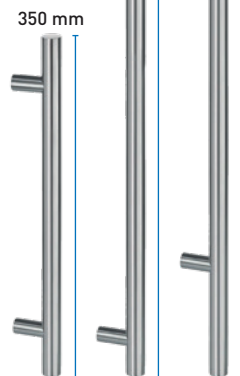

Stoßgriff-Längen



Stoßgriff rund mit
Abgang schräg oder gerade



Stoßgriff quadratisch
mit Abgang schräg



Stoßgriff halbrund
mit Abgang gerade



Stoßgriff flach
mit Abgang gerade

DESIGN-HIGHLIGHT DARK EDITION

Stark im Ausdruck, edel im Detail

Das Dark Edition-Paket verleiht Ihrer Haustür eine stilvolle, markante Note – mit modellabhängig mattschwarzen Akzenten wie Stoßgriffen, Rosette, Glashalteleisten, Applikationen/Lisenen und Innendrücker in Schwarz oder Edelstahl. Die Dark Edition ist für alle NovoPorta Home-Türlinien erhältlich. Sie unterstreicht den hochwertigen Charakter Ihrer Haustür und setzt moderne Design-Statements.



AUSGEWÄHLTE AUSSTATTUNGEN



Verdeckt liegende Türbänder
für ein anspruchsvolles Design

Erhältlich für: Exclusive-Linie



Hochwertige Rollenbänder
als designorientierte Alternative zu den Anschraubbändern im Standard

Erhältlich für: Exclusive-Linie



5-fach-Sicherungsverriegelung mit Haken-Bolzen-Ausführung

Erhältlich für: Comfort-, Design- und Exclusive-Linie (im Standard)
Optional: als mechanisch selbstverriegelndes 3-Punkt-Schloss „Tandoo“ (Exclusive-Linie)



Darstellung
Links: Edelstahl, Rechts: Dark Edition

Sockelblech
Das Sockelblech schützt den unteren Bereich Ihrer Haustür zuverlässig vor Spritzwasser, Feuchtigkeit und täglicher Abnutzung.

Erhältlich für: Exclusive-Linie



Profilzylinder inkl. 3 Schlüssel

Erhältlich für: Comfort- und Design-Linie (im Standard); bei Exclusive-Linie mit Not- und Gefahrenfunktion



Profilzylinder mit Aufbohrschutz und Sicherungskarte, serienmäßig bei RC2 und RC3. Mit Not- und Gefahrenfunktion.

Erhältlich für: Comfort-, Design- und Exclusive-Linie



Extraschlüssel

Bestellen Sie direkt bei der Planung die Anzahl an Schlüsseln, die Sie benötigen – ganz ohne Nachmachen. So stehen von Anfang an alle Schlüssel für Familie, Freunde oder andere Vertrauenspersonen bereit.

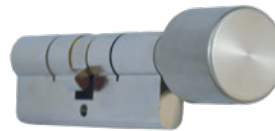

Knoefzylinder mit Not- und Gefahrenfunktion, inkl. 3 Schlüssel

Erhältlich für: Comfort-, Design- und Exclusive-Linie



Runde Ringrosette mit Zylinderabdeckung, serienmäßig für RC2/3

Erhältlich für: Comfort-, Design- und Exclusive-Linie

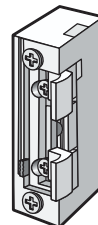

Elektrischer Türöffner inkl. Verkabelung und Tagesentriegelung
Entriegeln Sie Ihre ins Schloss gefallene Haustür bequem per Tastendruck.

Erhältlich für: Comfort-, Design- und Exclusive-Linie

NOVOPORTA HOME – ALLE LINIEN IM VERGLEICH

Sicherheit & Design	Comfort	Design	Exclusive
Inkl. Schutzrosette	✓ (im Standard)	✓ (im Standard)	✓ (im Standard)
RC2 (inkl. Ringrosette, Profilzylinder mit Aufbohrschutz und Sicherungskarte, inkl. 3 Schlüssel; bei Modellen mit Verglasung P4A-Glas im Standard außen; viertes Band bei Comfort- und Design-Linie)	✓	✓	✓
RC3 (inkl. Ringrosette, Profilzylinder mit Aufbohrschutz und Sicherungskarte, inkl. 3 Schlüssel; bei Modellen mit Verglasung P5A-Glas im Standard außen)	-	-	✓
Zusatz-Paket Dark Edition (Stoßgriff, Rosette, Innendrücker sowie Glashalteleisten & Applikationen/Lisenen in Schwarz [modellabhängig])	✓	✓	✓
Zusatz-Paket, verdeckte Bänder, 2 Stück, nicht bei RC3 lieferbar!	-	-	✓
Zusatz-Paket, Rollenbänder, 2 Stück, Farbe Silber	-	-	✓
Große Auswahl an feinstrukturierten RAL-Farben	-	-	✓
Tür-Element innen farbgleich zu außen	-	-	✓
Edelstahl-Sockelblech pro Stück; bei Dark Edition in Schwarz (nicht für NPH-2E, NPH-8E, NPH-30E)	-	-	✓

Verglasungen	Comfort	Design	Exclusive
Standardverglasung: Klarglas/Satinato/Ornament 504	✓ (im Standard)	✓ (im Standard)	✓ (im Standard)
Motivglas (nicht für Modell NPH-24C/D, NPH-25C/D, NPH-26C/D, NPH-27C/D, NPH-8E, NPH-9E, NPH-10E, NPH-11E, NPH-12E, NPH-17E, NPH-18E, NPH-19E, NPH-20E, NPH-30E)	✓	✓	✓
Sicherheitsverglasung VSG/VSG (bei RC2 P4A-Glas sowie bei RC3 P5A-Glas im Standard außen; innen VSG)	✓	✓	✓

Ausstattungen/Stoßgriffe	Comfort	Design	Exclusive
Stoßgriff, 350 oder 900 mm, Standard rund, Abgang schräg, inkl. Innendrücker	✓ (im Standard)	✓ (im Standard)	✓ (im Standard)
Stoßgriff, 350 oder 900 mm, Standard rund, Abgang gerade, inkl. Innendrücker	-	-	✓ (im Standard)
Stoßgriff, 1.400 mm, quadratisch, Abgang schräg, inkl. Innendrücker	✓	✓	✓
Stoßgriff, 1.400 mm, rund, Abgang schräg, inkl. Innendrücker	✓	✓	✓
Stoßgriff, 350 oder 900 mm, quadratisch, Abgang schräg, inkl. Innendrücker	-	-	✓
Stoßgriff, 900 oder 1.400 mm, halbrund, Abgang gerade, inkl. Innendrücker	-	-	✓
Stoßgriff 900 oder 1.400 mm, flach, Abgang gerade, inkl. Innendrücker	-	-	✓
Stoßgriff, 1.400 mm, rund, Abgang gerade, inkl. Innendrücker	-	-	✓

Ausstattungen/Drückergarnituren & Zylinder	Comfort	Design	Exclusive
Drückergarnitur, Drücker/Drücker Silber/Silber Alu F1 oder Weiß/Weiß (bei RC2 ES-1 geprüfte Garnitur preisgleich berücksichtigt)	✓	✓	-
Drückergarnitur, Drücker/Schlinge Silber/Silber Alu F1 oder Weiß/Weiß (bei RC2 ES-1 geprüfte Garnitur preisgleich berücksichtigt)	✓	✓	-
Standard-Profilzylinder inkl. 3 Schlüssel	✓ (im Standard)	✓ (im Standard)	-
Profilzylinder mit Not- und Gefahrenfunktion inkl. 3 Schlüssel	✓	✓	✓ (im Standard)
Profilzylinder mit Aufbohrschutz und Sicherungskarte inkl. 3 Schlüssel; mit Not- und Gefahrenfunktion (Pflicht bei RC2 + RC3, bereits in der Lieferung enthalten, kein weiterer Aufpreis)	✓	✓	✓
Aufpreis Extraschlüssel (pro Schlüssel)	✓	✓	✓
Knaufzylinder mit Not- und Gefahrenfunktion inkl. 3 Schlüssel	✓	✓	✓
Ringrosette rund mit Zylinderabdeckung (Pflicht bei RC2 + RC3, bereits in der Lieferung enthalten, kein weiterer Aufpreis)	✓	✓	✓
 Vormontage Stoßgriff, Zylinder, Rosette sowie Bodeneinstands- und Verbreiterungsprofile ab Werk Empfohlen für schnelle Tür-Montage	✓	✓	✓

Ausstattungen/Montage-Zubehöre	Comfort	Design	Exclusive
Dübelbohrungen, 2-seitig (6 mm), als Set für Haustür/Haustür-Anlage (mit Seitenteil und/oder Oberlicht), Befestigungsmaterial bauseits	✓	✓	✓
Maueranker als Set für Haustür/Haustür-Anlage (mit Seitenteil und/oder Oberlicht) inkl. Metalldübel	✓	✓	✓

Ausstattungen/Bodeneinstandsprofile	Comfort	Design	Exclusive
Bodeneinstandsprofil pro lfm. (Höhe bis 100 mm)	✓	✓	✓
Bodeneinstandsprofil pro lfm. (Höhe bis 150 mm)	✓	✓	✓
Bodeneinstandsprofil pro lfm. (Höhe bis 200 mm)	✓	✓	✓

Hinweis: nur bei Auswahl mit Vormontage, Kleber zwischen Element und Bodeneinstand und Montageanker

Ausstattungen/Verbreiterungsprofile	Comfort	Design	Exclusive
Verbreiterungsprofil, Breite 25 mm, pro lfm. (Vorzugsfarben außen)	-	-	✓
Verbreiterungsprofil, Breite 25 mm, pro lfm. (Vorzugsfarben innen & außen oder RAL-Farben)	-	-	✓

Hinweis: max. 1 Verbreiterungsprofil je Seite

Ausstattungen/Schlossausführungen	Comfort	Design	Exclusive
„Tandeo“ 3-Punkt-Verriegelung (automatische Selbstverriegelung, mechanisches Öffnen) Nicht bei RC2/RC3 möglich!	-	-	✓
Nachrüst-Set Tagesentriegelung für „Tandeo“ (nur in Kombination mit E-Öffner) Achtung: keine E-Öffner-Funktion, nur Tagesentriegelung!	-	-	✓
Elektrischer Türöffner mit Kabel und Tagesentriegelung; Kabel bei Kombination mit „Tandeo“ nicht enthalten	✓	✓	✓

Ausführung nach außen öffnend	Comfort	Design	Exclusive
Tür-Element nach außen öffnend	-	-	✓

Seitenteile/Oberlichter	Comfort	Design	Exclusive
Seitenteil bis Breite 500 mm	-	✓	✓
Seitenteil bis Breite 500 mm, RC2	-	✓	✓
Seitenteil bis Breite 500 mm, RC3	-	-	✓
Seitenteil bis Breite 1.000 mm	-	✓	✓
Seitenteil bis Breite 1.000 mm, RC2	-	✓	✓
Seitenteil bis Breite 1.000 mm, RC3	-	-	✓
Oberlicht bis Höhe 500 mm	-	✓	✓
Oberlicht bis Höhe 500 mm, RC2	-	✓	✓
Oberlicht bis Höhe 500 mm, RC3	-	-	✓
Oberlicht bis Höhe 1.000 mm	-	✓	✓
Oberlicht bis Höhe 1.000 mm, RC2	-	✓	✓
Oberlicht bis Höhe 1.000 mm, RC3	-	-	✓

Tür-Linie Design: Seitenteil auf Schlossseite oder Oberlicht möglich

Tür-Linie Exclusive: alle Kombinationen mit Seitenteil links und/oder rechts sowie mit und in Kombination mit Oberlicht möglich

Verglasungen für Seitenteil oder Oberlicht	Comfort	Design	Exclusive
Standardverglasung: Klarglas/Satinato/Ornament 504	-	✓	✓
Motivglas (modellabhängig)	-	✓	✓
Sicherheitsverglasung VSG/VSG (bei RC2 P4A-Glas sowie bei RC3 P5A-Glas im Standard außen; innen VSG)	-	✓	✓
Element innen farbgleich zu außen (Vorzugsfarben)	-	-	✓
Große Auswahl an feinstrukturierten RAL-Farben	-	-	✓







Zusatzausstattungen für Seitenteile/Oberlichter	Comfort	Design	Exclusive
Dübelbohrungen, 2-seitig (6 mm), als Set für Haustür/Haustür-Anlage (mit Seitenteil und/oder Oberlicht), Befestigungsmaterial bauseits	-	✓	✓
Maueranker als Set für Haustür/Haustür-Anlage (mit Seitenteil und/oder Oberlicht) inkl. Metalldübel	-	✓	✓
Bodeneinstandsprofil pro lfm. (Höhe bis 100 mm)	-	✓	✓
Bodeneinstandsprofil pro lfm. (Höhe bis 150 mm)	-	✓	✓
Bodeneinstandsprofil pro lfm. (Höhe bis 200 mm)	-	✓	✓
Verbreiterungsprofil Breite 25 mm, pro lfm. (Vorzugsfarben außen)	-	-	✓
Verbreiterungsprofil Breite 25 mm, pro lfm. (Vorzugsfarben innen & außen oder RAL-Farben)	-	-	✓

Hinweis: max. 1 Verbreiterungsprofil je Seite



Intelligent Door Solutions

Online für Sie unterwegs:

-  www.novoferm.de
-  www.youtube.com/NovofermVideos
-  www.linkedin.com/company/novoferm
-  www.instagram.com/novoferm_de
-  www.facebook.com/novofermDE
-  whatsapp.novoferm-loesungen.de

Novoferm Vertriebs GmbH
Schüttensteiner Straße 26
D-46419 Isselburg
Tel.: (0 28 50) 9 10-225
E-Mail: vertrieb@novoferm.de